



MONDIAL
Villeroy & Boch Group

COLECȚII
CERAMICĂ

2013

Despre noi

Principile și valorile Mondial	6 - 7
Familia Villeroy și Boch	8 - 9
Faptele care scriu istoria	10 - 11
Repectul pentru mediu	12 - 13
Certificări	14 - 15

Colecții ceramică

Basic	18 - 19
Pearl	20 - 21
Solinar	22 - 23
Saval	24 - 25

Informații tehnice

Date tehnice Basic	28 - 30
Date tehnice Pearl	31 - 32
Date tehnice Solinar	33 - 34
Date tehnice Saval	35



Despre NOI



Credem în soluții simple,
prin produse inteligente.

Garantăm calitatea germană, prin
perfecționarea continuă.

Studiem ceramica de peste 30 de ani
și respectăm tradiția.

Economisim apă și energie,
pentru un mediu curat.





PRINCIPIILE și VALORILE Mondial

PUTEREA cunoașterii

Tradiție, calitate și autenticitate. Cele 3 valori care stau la baza concernului Villeroy & Boch, grupul german din care facem parte, ghidează activitatea Mondial spre excelență. Mondial oferă soluții simple, prin produse inteligente, bine gândite, pentru amenajarea spațiilor din camerele de baie.

Producerea ceramicii sanitare de uz zilnic, în era high-tech nu este un lucru tocmai simplu.

Din fericire o cunoaștem mai bine decât pe noi înșine, deoarece lucrăm cu ea de mai bine de 30 de ani, iar de-a lungul timpului am acumulat secretele noastre tehnologice.

Plusul de VALOARE

Sunt puține lucruri românești care mai sunt apreciate în ziua de astăzi. Din fericire, Mondial este unul dintre acelea puține, care a știut să se reinventeze la momentul potrivit. Este minunat cum fiecare baie poate fi decorată cu produsele Mondial. Lavoare, WC-uri, bideuri și accesorii sanitare, toate sunt gândite după necesitățile actuale ale generației în continuă mișcare. Ne bucurăm că specialitatea noastră în lucrul cu porțelanul se concretizează atât de frumos în produse indispensabile caselor noastre.

Odată atinse de îndemânarea umană dar și de precizia tehnologiei avansate, obiectele sanitare produse în fabrica din Lugoj, încă din 1981, reușesc să devină puncte de referință în industrie, în materie de viabilitate și estetică. Acesta este și unul dintre motivele pentru care Mondial este pilonul de vârf al industriei ceramicii românești.

Suntem încrezători în valoarea pe care oamenii o pot aduce produselor și suntem convinși că doar prin preocuparea în permanență de asigurarea școlarizării echipei noastre, la un nivel internațional, vom reuși să inspirăm iubitori de ceramică fină. În prezent la Mondial suntem o echipă de peste 800 de persoane, pregătite oricând pentru cele mai mari provocări în materie de prelucrare a ceramicii.



FAMILIA
Villeroy și Boch

Un nou ÎNCEPUT

Din 1996 gândim, producem și ne bucurăm de rezultate la standarde germane. Pentru că din acel an suntem parte a mării familii Villeroy & Boch, unul dintre cei mai renumiți producători de ceramică din lume, cu o experiență de peste 260 de ani în această industrie.

Villeroy & Boch este un brand premium ce își are rădăcinile în cultura europeană, în Germania. Acest lucru nu a împiedicat însă expansiunea sa la nivel global, astăzi fiind prezent în 125 de țări. Gama de produse a concernului include articole din cele trei divizii ale mării companii: Bathroom & Wellness, Tableware, Tiles. Înființându-se în 1784, Villeroy & Boch este, astăzi, un brand european de lifestyle, cu 24 de fabrici de producție în 12 țări europene precum și în Mexic și Thailanda.

CALITATEA care se păstrează în TIMP

Ne face plăcere să știm că putem să garantăm calitatea germană, prin perfecționarea continuă, în fiecare zi. Încă de la intrarea în grupul Villeroy & Boch, Mondial a cunoscut o dezvoltare masivă, atât din punctul de vedere al tehnologiei de fabricație a obiectelor sanitare din porțelan, care a fost modificată în proporție de 90% față de momentul anterior apartenenței la grup, cât și al infrastructurii.

Ne-am propus să ajungem în acel punct în care să putem oferi standardul "vest" în domeniul calității produselor, majorând în același timp capacitatea de producție și de export. După mai bine de 30 de ani de existență și muncă continuă, iată că suntem acolo.

În calitate de societate fiică a grupului Villeroy & Boch, Mondial desfășoară în prezent o activitate ca și companie de rang egal și integrată față de celelalte companii ale grupului.

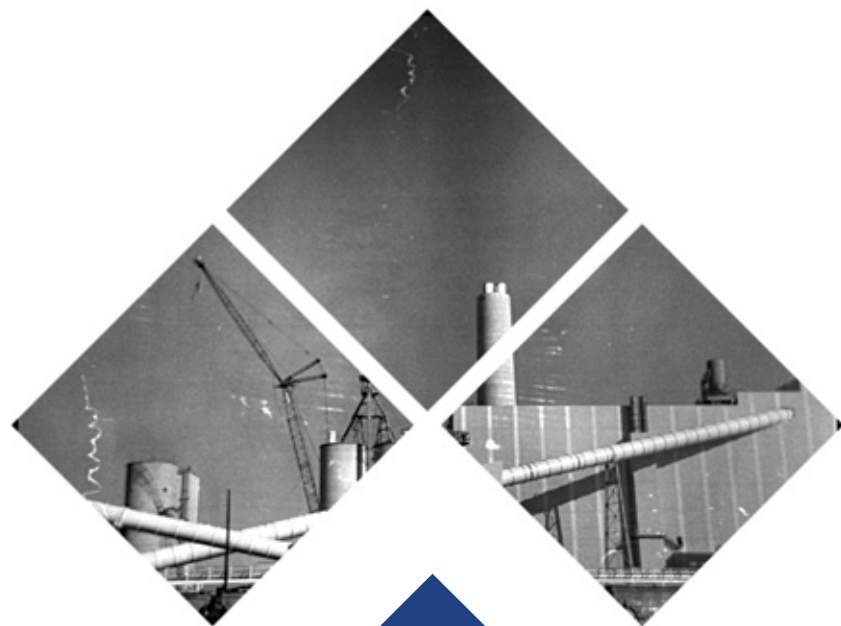
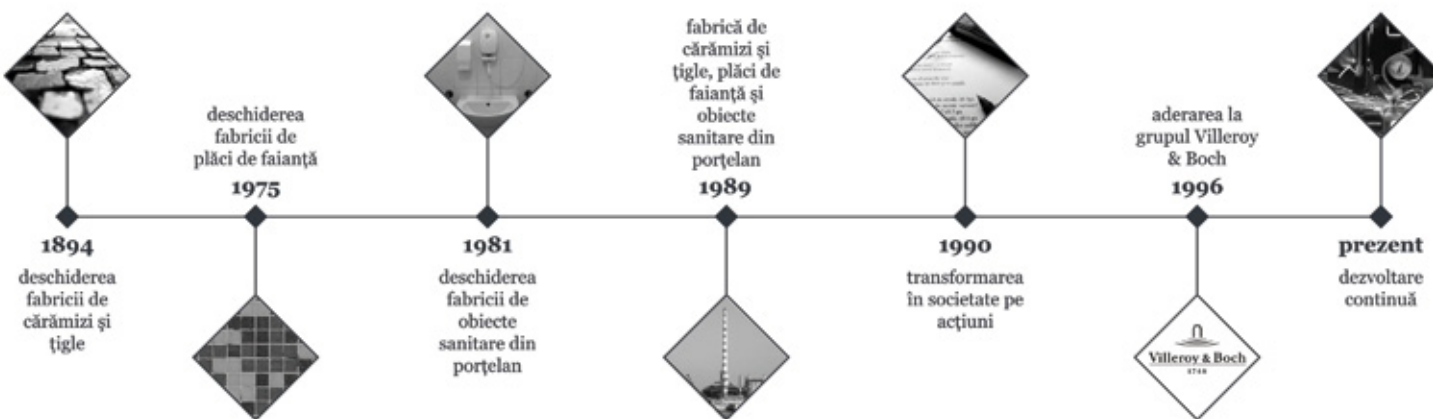

Faptele care
scriu ISTORIA

Tradiție în EXCELENȚĂ

Calitatea superioară a produselor ceramice, design-ul ultramodern, funcționalitatea chibzuită și întreținerea ușoară sunt rezultatul respectării tradiției și a studierii ceramicii de peste 30 de ani. Suntem mândri că de-a lungul evoluției noastre am reușit să abordăm industria ceramicii într-un mod elitist și să completăm grupul german Villeroy & Boch.

Drumul spre VIITOR, duce prin TRECUT

Istoria Mondial a început în anul 1894, odată cu înființarea fabricii de cărămizi și țigle a cărei produse au constituit ani de zile cele mai importante materiale de construcții pentru zona de vest a României.

Pornind de la această structură și bazându-se pe cunoștințele deja existente în domeniul ceramic, Mondial își diversifică activitatea și înființează în 1975 la Lugoj fabrica de plăci de faianță iar în 1981 cea de obiecte de sanitare din porțelan.

În 1989, Mondial, pe atunci cunoscută sub numele de Întreprinderea de Produse Ceramice Mondial, producea cărămizi, blocuri ceramice, plăci de faianță de format mic (15 x15cm) și obiecte sanitare din porțelan.

După anul 1990 începe un proces de transformare a întreprinderii într-o societate pe acțiuni, având ca acționar principal Fondul Proprietății de Stat (FPS), respectiv Fondul Proprietății Private (FPP).

Anul 1996 rămâne anul decisiv în istoria fostei Întreprinderi de Produse Ceramice Mondial Lugoj, ca fiind anul în care 51% din acțiunile firmei Mondial SA au fost achiziționate de către concernul Villeroy & Boch AG, unul din cei mai experimentați producători de ceramică.

Prin achiziționarea în continuare de acțiuni de la ceilalți acționari, Villeroy & Boch AG deține în prezent 99,43 % din capitalul social al Mondial SA, fiind acționar majoritar.

Toate aceste etape din istoria Mondial sunt reprezentative pentru ceea ce oferă astăzi compania: produse din ceramică sanitară care satisfac criteriile dintre cele mai pretențioase, inspirația necesară decorării inteligente a unei camere de baie și nu în ultimul rând educația necesară zilelor noastre pentru protejarea naturii.

Principiul ECO

Protecția mediului pe termen lung este un principiu de bază în istoria marelui concern Villeroy & Boch și este un angajament pe care Mondial, ca parte a grupului, îl dezvoltă pe mai multe paliere. Atât prin dezvoltarea de game de produse prietenoase cu mediul înconjurător cât și prin creșterea eficienței energetice.



Respectul
pentru MEDIU

Împreună pentru NATURĂ

Villeroy & Boch, alături de Mondial, se află în permanentă căutare de noi soluții pentru dezvoltarea unor tehnologii economice de protecție a mediului, concentrându-se pe dezvoltarea continuă și pe inovație. Asumarea responsabilității pentru generațiile actuale și viitoare, punând bazele unei activități de succes pe termen lung în armonie cu protejarea durabilă a mediului, este ceea ce definește activitatea Mondial, ca parte integrantă a grupului Villeroy & Boch.

Pentru o contribuție activă la protejarea naturii, este indicat ca în toate activitățile noastre cotidiene, fie că sunt la scară mare sau mică, să economisim apă și energie atât de mult cât se poate.



Politica
de CALITATE

Exigență pentru REZULTATE

Deosebita reputație internațională a concernului Villeroy & Boch se datorează în mare parte calității înalte a produselor și serviciilor oferite. Este un lucru pe care noi, echipa Mondial, îl punem în aplicare cu strictețe, cu atât mai mult cu cât experiența de peste 30 de ani în prelucrarea ceramicii ne permite să excelăm în acest sens.

Sistemul de management al Calității Mondial este perfecționat în mod continuu, punându-se accent pe:

- Formarea și dezvoltarea la nivelul întregii echipe a unei conștiințe ridicate și a unui deosebit respect față de colaboratori, prin livrarea unor produse excepționale, de cea mai înaltă calitate.
- Respectarea în totalitate și necondiționată a manualului calității, a reglementărilor și prevederilor acestuia, în toate fazele tehnologice, de la posturile de lucru în toate compartimentele funcționale.

SUPORT

Un lucru important de reținut este faptul că toate obiectele sanitare marca Mondial sunt rezistente la șoc termic, sunt rezistente la sarcina statică, nu se deformează și nu necesită tratamente speciale pentru suprafață. Acest lucru se datorează tehnicii de fabricație și a suprafeței vitrificate. Însă, pentru a evita evenimentele neplăcute, recomandăm ca montarea produselor să fie realizată de către un instalator autorizat.

- Asigurarea unui mediu de lucru deschis care să stimuleze competiția și creativitatea, în așa fel încât întreaga echipă să participe la procesul permanent de îmbunătățire a calității produselor și serviciilor Mondial.

- Orientare spre performanță și aplicarea managementului prin obiective.

- Comunicare directă și deschisă.

- Respectarea necondiționată a politicilor corporatiste Villeroy & Boch.

În cadrul companiei Mondial se efectuează periodic audituri de calitate interne și există conformarea în fața auditurilor de calitate externe, pentru a atinge obiectivele care întregesc activitatea Mondial.

CERTIFICĂRI



Mondial își menține poziția de top în industria prelucrării ceramicii, fapt confirmat de certificatul de calitate ISO 9001:2008 emis de către TÜV Rheinland InterCert, marcă de certificare independentă și recunoscută internațional.

Garanția calității obiectelor sanitare Mondial este materializată prin certificatul de garanție cu o valabilitate de 10 ani, care însoțește fiecare produs, indiferent că vorbim despre accesorii sanitare, lavoare, căzi de baie, WC-uri sau bideuri, toate realizate din ceramică.



MONDIAL
Villeroy & Boch Group

Colecții CERAMICĂ



Design modern, funcționalitate chibzuită și
întreținere ușoară.

Viabilitatea și calitatea înaltă a colecțiilor noastre
sunt susținute de garanția de 10 ani pe care o
oferim fiecărui obiect sanitar din ceramică.





BASIC



• Lavoar și semipiedestal BASIC



• WC cu scurgere verticală



• WC cu scurgere orizontală

Simplitatea care INSIPRĂ

O colecție dezvoltată în jurul conceptului de simplitate care impresionează prin varietate de culori și dimensiuni.

Colecția BASIC este disponibilă în următoarea gamă de culori:



Modelele decor sunt disponibile în următoarele prezentări:

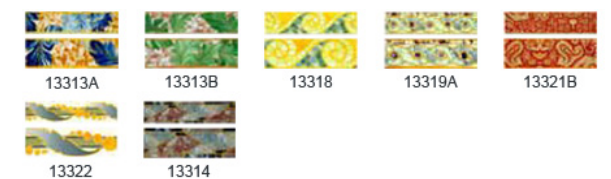

*ultimele 2 cifre din codul produsului reprezintă culoarea acestuia.

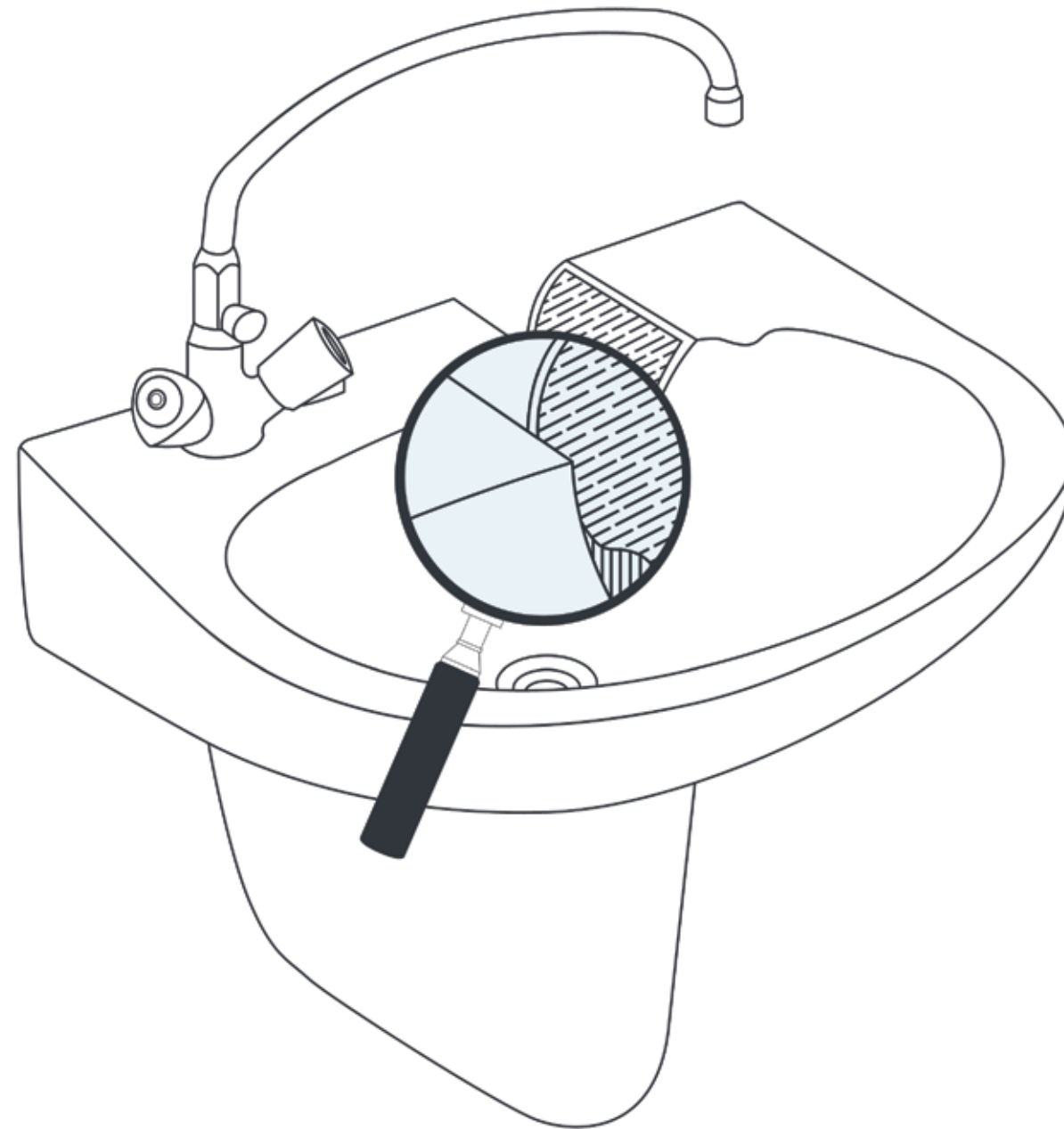
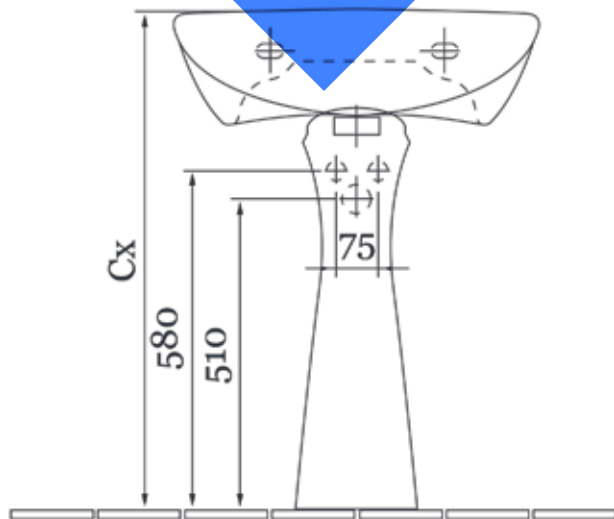
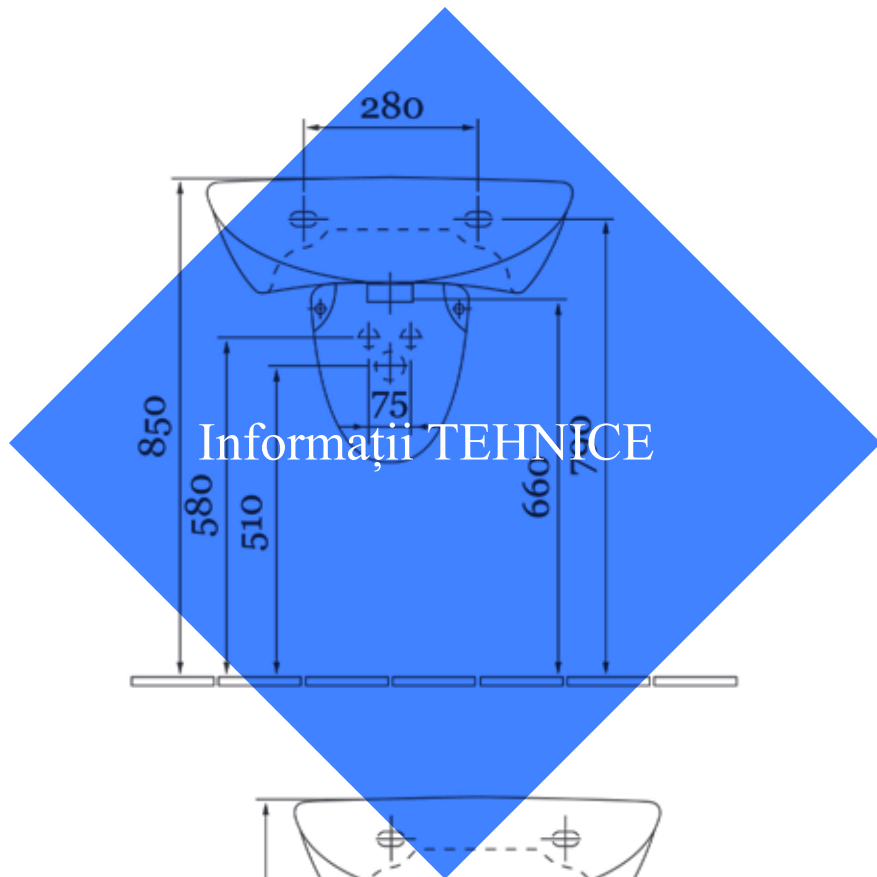

Ca să îți faci o părere perfectă despre produsele noastre, consultă ultima parte a catalogului nostru. Arată riguros numai la prima vedere. Cu ajutorul acesteia, viziunile tale vor primi o dimensiune concretă.

Ne rezervăm dreptul la modificările din cadrul informațiilor tehnice, cauzate de greșelile și erorile de tipar.

Basic

număr articol

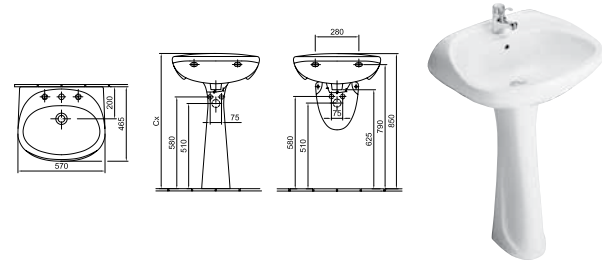

Piedestal

490090xx

Semipedestal

490290xx

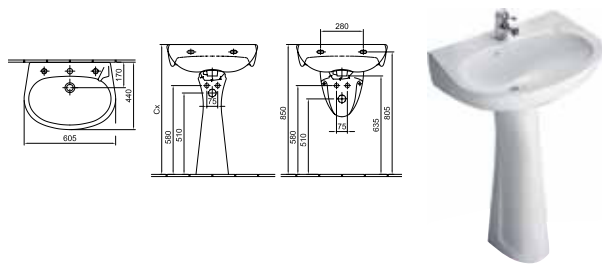

Lavoar 60 x 44 cm. Cu orificiu pentru armătură

419691xx

Lavoar 60 x 44 cm. Fără orificiu pentru armături

419690xx

Montabil cu piedestal 490090xx
sau semipedestal 490290xx

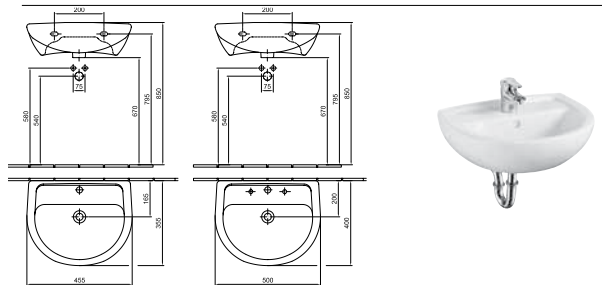

Lavoar 45 x 36 cm

414591xx

Lavoar 50 x 40 cm

414590xx

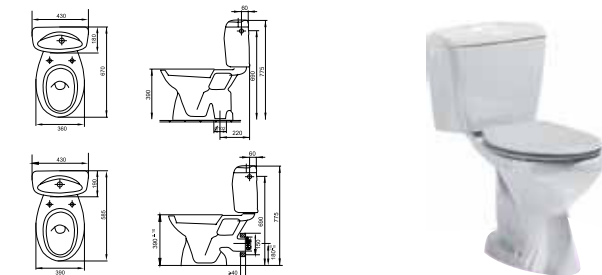

WC duobloc - scurgere verticală
și limpezire adâncă

404491xx

WC duobloc - scurgere laterală
și limpezire adâncă

404590xx

rezervor cu alimentare laterală

484690xx

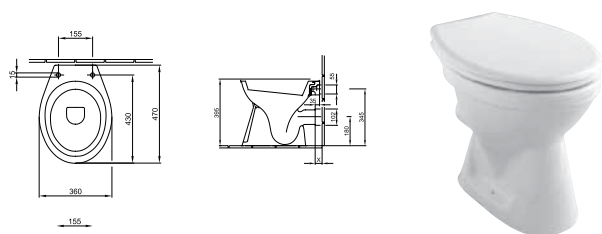

WC cu scurgere laterală
și limpezire adâncă

403190xx

Culori disponibile la
colecția Basic:



Basic

număr articol

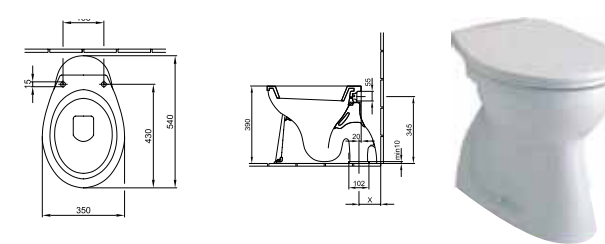

WC cu limpezire adâncă
și scurgere verticală

403391xx

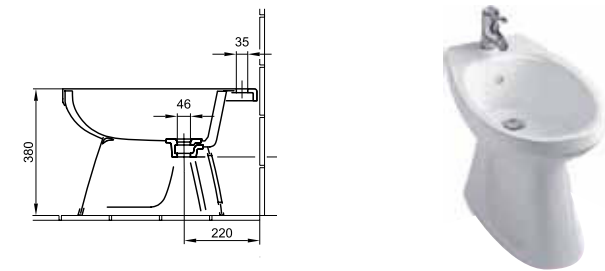

Bideu

430990xx

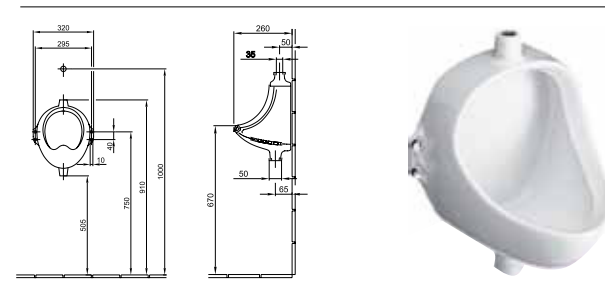

Urinal cu racordare superioară

433290xx



Capac WC, capac și colac

878977xx



Combi Pack Basic - compus din: vas WC cu
limpezire adâncă și scurgere laterală + rezervor
cu mecanism + capac WC + set șurub fixare

4045H7xx



WC Pack Basic - compus din: vas WC cu
limpezire adâncă și scurgere laterală + capac WC
+ set șurub fixare

4031H7xx

WC Pack Basic - compus din: vas WC cu
limpezire adâncă și scurgere verticală + capac
WC + set șurub fixare

4033V7xx



Etajeră 50 x 14 cm
fixare prin șuruburi

46790xx

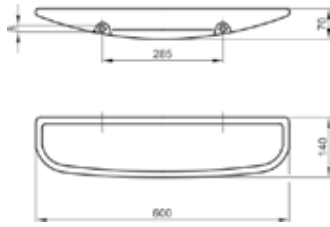

Etajeră 60 x 14 cm
fixare prin șuruburi

468190xx

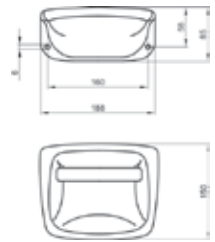

Suport pentru hârtie
fixare prin șuruburi

492790xx

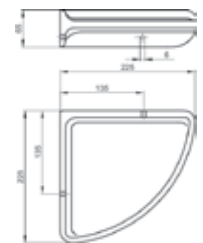

Etajeră colț
Arcuit 22,5 cm
fixare prin șuruburi

463790xx

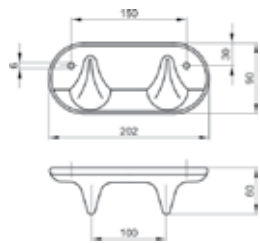

Cuier cu 2 brațe
fixare prin șuruburi

464590xx

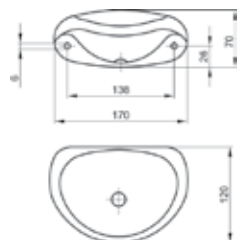

Savonieră
fixare prin șuruburi

465090xx

Culoare disponibilă: 01 alb







Mondial înseamnă ceramică sanitară la standarde germane.

Mondial înseamnă economie și grijă pentru natură.

Mondial înseamnă siguranță și viabilitate.

Mondial înseamnă tradiție și grijă pentru familie.





Strada Timișoarei 149 – 151
305500 Lugoj
jud. Timiș, România

Tel:
+40 256 356 155 / +40 256 350 777

Fax:
+40 256 356 289

www.mondial.ro